

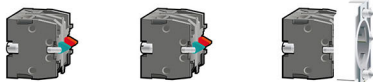

结构图



开关触点的连接：最多可加至6付触点模块

组合图

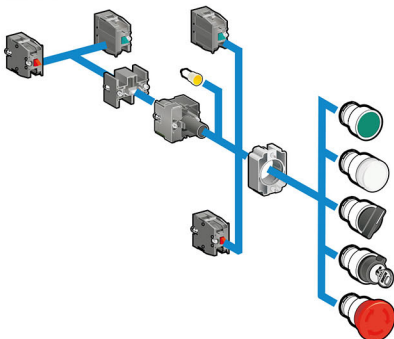

概述

1. 该系列产品操作部分外壳采用锌合金金属材料，与中座连接采用了螺钉固定安装方式，抗冲击、抗跌落、抗振动，适合在各种恶劣环境中使用。
2. 采用优质工程阻燃材料，绝缘性能好，接触可靠；产品符合IEC60947-5-1、GB/T14048.5等标准。
3. 开关元件是带自洁功能的平压式的慢动结构；可以保证高频率操作的通电动敏度和操作寿命，能达到多种特定控制电路的要求。
4. 安装孔径：Φ22mm
5. 功能：复位按钮、自锁按钮、符号按钮、带灯按钮、旋钮、钥匙钮、急停钮、蘑菇头按钮、双位按钮、十字开关。
7. 开关触点：1NO/1NC，可根据需求组合触点。
8. 防护等级：IP40，部分产品可定制达IP65。

性能特征

工作环境温度	-25℃~+55℃(无冰冻)	
工作环境湿度	45~85%RH	
接触电阻	≤50mΩ	
绝缘电阻	≥100MΩ	
工频耐压	1890VAC/50Hz/60s	
耐振动性	振幅约1.0mm/50Hz	
耐冲击性	按钮70g,蘑菇头按钮15g,选择开关200g	
机械寿命	自复钮	≥200万次
	自锁钮、旋钮	≥100万次
	钥匙钮、急停钮	≥50万次
电气寿命	≥20万次	

开关额定值

额定绝缘电压Ui	440V						
约定发热电流Ith	10A						
额定工作电压Ue	24V	48V	110V	220V	380V		
额定工作电流Ie	交流AC	阻性负载	10A	-	10A	10A	
	50/60Hz	感性负载	10A	-	6A	3A	2A
	直流DC	阻性负载	8A	4A	2.2A	1.1A	-
		感性负载	6A	2A	1.2A	0.6A	-
触点材质	银合金						
最小通应电流：3V AC/DC 5mA (参考值) (可使用范围取决于使用环境和负载种类)							

灯珠规格

灯珠种类	双向LED灯珠		
额定电压	AC/DC 6V	AC/DC 12V	AC/DC 24V
	AC/DC 36V	AC/DC 48V	AC/DC 110V
	AC/DC 220V	AC/DC 380V	
	AC 110V	AC 220V	AC 380V
发光颜色	红 绿 黄 蓝 白		
寿命	≥40000h		

按钮开关Φ22

品质为根·服务为本



YJ139-XB2系列按钮开关

开关触点说明

触点底座数字表示:

●“1、2”表示常闭触点的两个接线端,“3、4”表示常开接触点的两个接线端。

常用触点代码	10	01	11	20	02
触点名称	一开(1NO)	一闭(1NC)	一开一闭(1NO1NC)	二开(2NO)	二闭(2NC)
状态图					

旋钮、钥匙钮工作位置 and 对应触头状态

①二位置及对应触头分合状态图

序号	型号	二位置保持式	
1	YJ139-XB2-10■/2		
2	YJ139-XB2-01■/2		
3	YJ139-XB2-11■/2		
4	YJ139-XB2-20■/2		
5	YJ139-XB2-02■/2		
6	YJ139-XB2-22■/2		
7	YJ139-XB2-31■/2		
8	YJ139-XB2-13■/2		
9	YJ139-XB2-40■/2		
10	YJ139-XB2-04■/2		

②三位置及对应触头分合状态图

序号	型号	三位置保持式		
1	YJ139-XB2-11■/3			
2	YJ139-XB2-20■/3			
3	YJ139-XB2-02■/3			
4	YJ139-XB2-22■/3			
5	YJ139-XB2-31■/3			
6	YJ139-XB2-13■/3			
7	YJ139-XB2-40■/3			
8	YJ139-XB2-04■/3			

型号说明

YJ139-XB2-	○	■/	□	▲	△	○
系列号	触点结构:	操作类型:	选择开关位置:	特殊需求功能:	灯电压:	颜色:
	10: 1NO 01: 1NC 11: 1NO1NC 20: 2NO 02: 2NC 03: 3NC 22: 2NO2NC 40: 4NO 04: 4NC 常开常闭触点可根据需要组合	BN: 复位按钮 BNZS: 自锁按钮 DN: 带灯复位按钮 DNZS: 带灯自锁按钮 M: 蘑菇头复位按钮 MZS: 蘑菇头自锁按钮 ZS: 急停按钮 X: 旋钮 XB: 长柄旋钮 Y: 钥匙钮 B: 双按钮 D: 双位带灯钮 PA22: 双向复位十字开关 PA21: 双向自锁十字开关	21: 二位保持式 22: 二位复位式 31: 三位保持式 33: 三位复位式	无字母: 常规 F: 防水型IP65 31: 启动标志符号 32: 停止标志符号 34: 黑色箭头标志符号 35: 白色箭头标志符号 36: 双箭头标志符号	AC/DC 6V AC/DC 12V AC/DC 24V AC/DC 36V AC/DC 48V AC/DC 110V AC/DC 220V AC/DC 380V	1. 部分型号可选颜色详见产品选型 2. 带灯产品无黑色









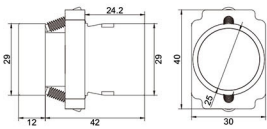

说明: 上述表格只为型号解释说明, 部分型号组合无实际产品, 具体产品见下图选型。

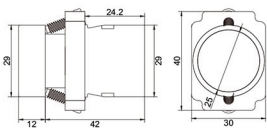
按钮开关Φ22

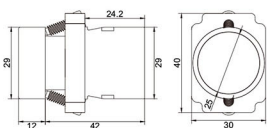
YJ139-XB2系列按钮开关

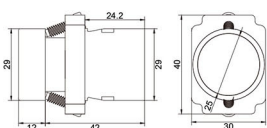
产品选型 (以下型号为常规型号, 若有特殊需求请咨询其他型号)

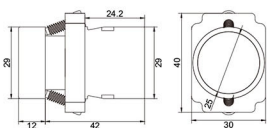
○ 触点结构 10、01、11、20、02、22、40、04 △ 带灯电压 (AC/DC) 3V、6V、12V、24V、36V、48V、110V、220V (AC) 110V、220V、380V ○ 颜色 **红 绿 黄 蓝 白 黑**

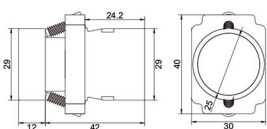
外形图	功能类型	型号	外形尺寸、备注
	自复平钮	YJ139-XB2-10BN○ YJ139-XB2-01BN○	默认防护等级IP40, 可定制IP65 
	启动标志 复位平钮	YJ139-XB2-10BN/31	默认防护等级IP40, 可定制IP65 
	停止标志 复位平钮	YJ139-XB2-01BN/32	默认防护等级IP40, 可定制IP65 
	黑色箭头标志 复位平钮	YJ139-XB2-10BN/34	默认防护等级IP40, 可定制IP65 
	白色箭头标志 复位平钮	YJ139-XB2-10BN/35	默认防护等级IP40, 可定制IP65 
	双箭头标志 蓝色复位平钮	YJ139-XB2-10BN/36	默认防护等级IP40, 可定制IP65 

按钮开关Φ22









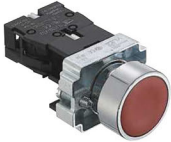
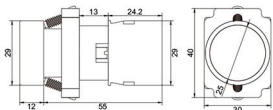

品质为根·服务为本

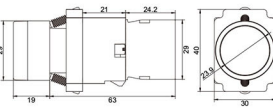

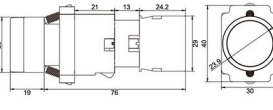
YJ139-XB2系列按钮开关

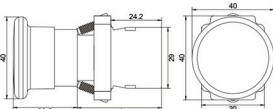
产品选型 (以下型号为常规型号, 若有特殊需求请咨询其他型号)

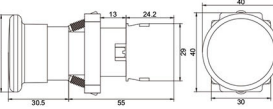
触点结构 10、01、11、20、02、22、40、04
 带灯电压 (AC/DC) 3V、6V、12V、24V、36V、48V、110V、220V (AC) 110V、220V、380V
 颜色 **红** **绿** **黄** **蓝** **白** **黑**

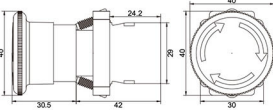



外形图	功能类型	型号	外形尺寸、备注
	自锁平钮	YJ139-XB2-10BNZSO	默认防护等级IP40, 可定制IP65 
		YJ139-XB2-01BNZSO	
	带灯复位平钮	YJ139-XB2-10DN△O	默认防护等级IP40, 可定制IP65 
		YJ139-XB2-01DN△O	
	带灯自锁平钮	YJ139-XB2-10DNZS△O	默认防护等级IP40, 可定制IP65 
		YJ139-XB2-01DNZS△O	
	蘑菇头复位按钮	YJ139-XB2-10MO	可选颜色: 红 绿 黄 
		YJ139-XB2-01MO	
	蘑菇头自锁按钮	YJ139-XB2-10MZSO	可选颜色: 红 绿 黄 
		YJ139-XB2-01MZSO	
	急停钮	YJ139-XB2-01ZS	可选颜色: 红 绿 
		YJ139-XB2-02ZS	

按钮开关Φ22

YJ139-XB2系列按钮开关

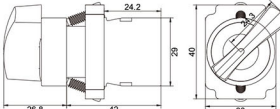
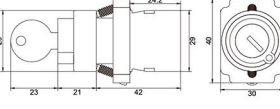
产品选型 (以下型号为常规型号, 若有特殊需求请咨询其他型号)

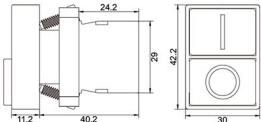
⊙ 触点结构 10、01、11、20、02、22、40、04 △ 带灯电压 (AC/DC) 3V、6V、12V、24V、36V、48V、110V、220V (AC) 110V、220V、380V ○ 颜色 **红** **绿** **黄** **蓝** **白** **黑**

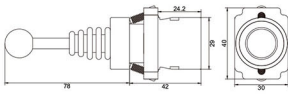
外形图	功能类型	型号	外形尺寸、备注
	二位保持旋钮	YJ139-XB2-10X/21	 <p>1. 默认黑色, 其他可选颜色: 红 绿 2. 默认防护等级IP40, 可定制IP65</p>
	二位自复旋钮	YJ139-XB2-10X/22	
	三位保持旋钮	YJ139-XB2-20X/31	
	三位自复旋钮	YJ139-XB2-20X/33	
	二位保持长柄旋钮	YJ139-XB2-10XB/21	 <p>1. 默认黑色, 其他可选颜色: 红 绿 2. 默认防护等级IP40, 可定制IP65</p>
	二位自复长柄旋钮	YJ139-XB2-10XB/22	
	三位保持长柄旋钮	YJ139-XB2-20XB/31	
	三位自复长柄旋钮	YJ139-XB2-20XB/33	
	二位保持钥匙钮	YJ139-XB2-10Y/21	
	二位自复钥匙钮	YJ139-XB2-10Y/22	
	三位保持钥匙钮	YJ139-XB2-20Y/31	
	三位自复钥匙钮	YJ139-XB2-20Y/33	
	双按钮	YJ139-XB2-11B	
	双位带灯钮	YJ139-XB2-11D△	
	双向复位十字开关	YJ139-XB2-PA22	
	双向自锁十字开关	YJ139-XB2-PA21	